

ИНТЕРФЕЙСНЫЕ РЕЛЕ

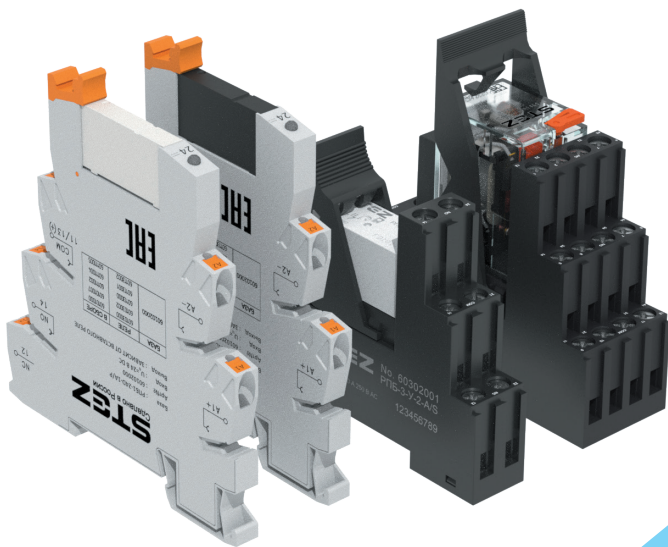

Содержание

Компактные интерфейсные реле 6,2 мм

Электромеханические реле - серия РПМ-1	4
Полупроводниковые реле - серия РПО-1	5
Базовые элементы реле 6,2 мм	6
Вставные реле РПВМ-1 и РПОВ-1	7

Универсальные промышленные реле 15,3 мм

Электромеханические реле - серия РПМ-3	8
Базовые элементы реле 15,3 мм	9
Вставные реле РПВМ-2	10

Универсальные промышленные реле 27,2 мм

Электромеханические реле - серия РПМ-4	11
Базовые элементы реле 27,2 мм	12
Вставные реле РПВМ-3	13

Аксессуары и кодировка обозначения

Аксессуары	14
Кодировка обозначения	15



Компактные интерфейсные реле

Используйте электромеханические реле серии РПМ-1 и полупроводниковые реле серии РПО-1 для установки с максимальной экономией монтажного пространства. Ширина корпуса всего 6,2. Клеммы Push-in обеспечивают быстрый и удобный монтаж без использования инструментов. Распределение потенциала можно организовать с помощью изолированных перемычек.

Компактные интерфейсные реле

В серии РПМ-1 доступны варианты с золочеными контактами и со встроенным фильтром помех. Встроенная светодиодная сигнализация обеспечивает визуальную индикацию статуса устройства.



Универсальные промышленные реле

Реле в сборе серии РПМ-3 комплектуются вставными реле на 1 или 2 переключающих контакта. Доступны версии с различными вставными модулями подавления помех (диод, варистор, RC-фильтр) и сигнальным светодиодом. Подключение проводников осуществляется стандартными винтовыми клеммами. В качестве дополнительных аксессуаров вы можете выбрать держатели с выталкивателем реле и маркировку.

Универсальные промышленные реле

Реле в сборе серии РПМ-4 комплектуются вставными реле на 2 и 4 переключающих контакта со встроенной светодиодной индикацией. Вы можете выбрать версию со встроенной защитой от помех, либо Вы можете укомплектовать реле дополнительными защитными модулями на Ваш выбор.

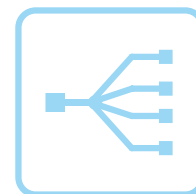

Компактные интерфейсные реле

В этой линейке продукции мы предлагаем ассортимент электромеханических и полупроводниковых реле в универсальных узких корпусах. Вариативность исполнений по типам контактов, входных напряжений, защитных опций позволяет найти решения для большинства задач в самых разных отраслях промышленности.

В данном сегменте представлены следующие серии реле:

РПМ-1 – электромеханические реле в ультракомпактном корпусе (6,2 мм) с одним перекидным контактом, с разными уровнями входного напряжения.

РПО-1 – полупроводниковые реле в ультракомпактном корпусе (6,2 мм) с различными уровнями входных и выходных напряжений

Преимущества:

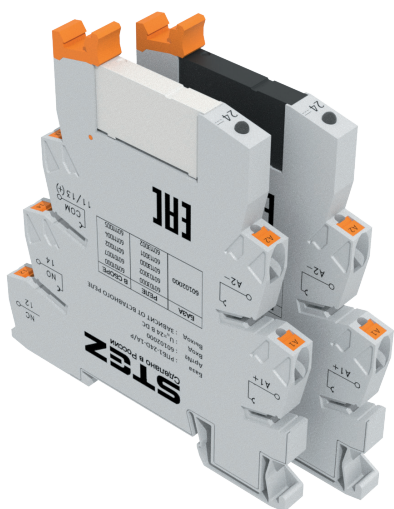

- Экономия монтажного пространства (ширина корпуса 6,2 мм)
- Быстрый и удобный монтаж без использования инструмента (технология подключения Push-in)
- Удобное распределение потенциала (стандартные изолированные перемычки)
- Разнообразие вариантов по уровням напряжений, типам контактов и защитным опциям
- Маркировка с помощью стандартных маркировочных материалов УМК 6 и УМК 10, которые используются для стандартных клемм производства ООО «СТЭЗ»
- Визуальная сигнализация статуса состояния.

Универсальные промышленные реле

В этой линейке продукции предлагаются электромеханические реле с 2-4 контактами. Их целесообразно использовать в приложениях, где требуется гальваническая развязка большого количества сигналов контроллера с полевыми устройствами. Возможность самостоятельно выбирать тип дополнительных защитных вставок (диод, варистор, RC-фильтр) позволяет гибко адаптироваться под конкретное приложение.

В данном сегменте представлены следующие серии реле:

РПМ-3 – электромеханические реле в корпусе шириной 15,3 мм с двумя перекидными контактами или одним перекидным контактом для высоких рабочих токов.

РПМ-4 – электромеханические реле в корпусе шириной 27,2 мм с четырьмя перекидными контактами или двумя контактами для высоких рабочих токов.

Преимущества:

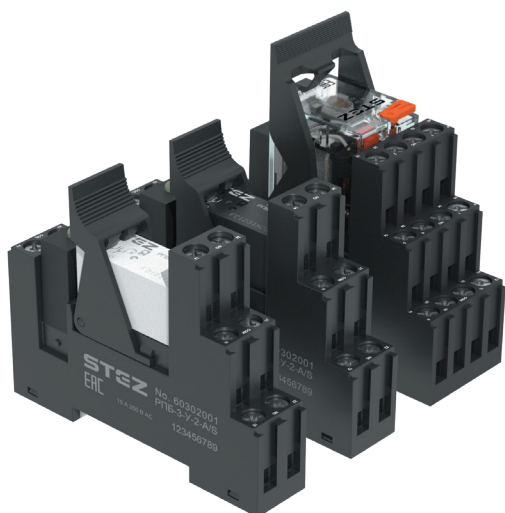

- Низкий уровень цен
- Стандартный набор аксессуаров (маркировочные таблички, пластиковые и металлические держатели вставных реле)
- Возможность адаптироваться под самые разные приложения (самостоятельный выбор дополнительных защитных вставок)
- Визуальная сигнализация статуса состояния (для РПМ-4 по умолчанию, для РПМ-3 с помощью вставного защитного модуля с индикатором)
- Наличие тестовой кнопки (для РПМ-4)

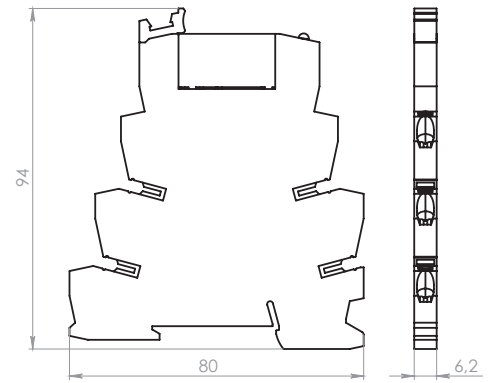
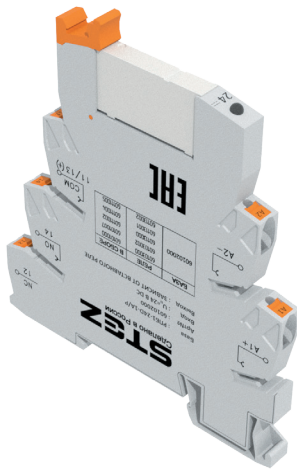

Компактные интерфейсные реле 6,2 мм

1-контакт

Электромеханические реле - серия РПМ-1

	РПМ-1-24D-1A/R-3 60101040	РПМ-1-24D-1A/R 60101000	РПМ-1-24D-1A/RG 60101007	РПМ-1-24A-1A/R 60101003	РПМ-1-230A-1A/R 60101001	РПМ-1-230A-1A/RG 60101008	РПМ-1-230A-1C/R 60101029	РПМ-1-230A-1A/R-3 60101041	РПМ-1-230A-1C/R-3 60101042
Тип изделия	Релейный модуль (реле в сборе)								
Входное номинальное напряжение U_N	24 В DC		24 В AC 24 В DC		230 В AC 220 В DC				
Диапазон входных напряжений (при 23 °C)	18...36 В DC		18...36 В AC/DC		179...264 В AC 171...253 В DC				
Типовой входной ток при U_N	9 мА		9 мА		3,2 мА	3,2 мА	3,2 мА	3,2 мА	3,2 мА
Защитная схема	Защита от переплюсовки, безынерционный диод			Мостовой выпрямитель + RC-фильтр					
Индикация рабочего напряжения	Светодиод								
Исполнение контакта	1 переключающий контакт								
Материал контакта	AgSnO	AgSnO	AgSnO + Au	AgSnO	AgSnO	AgSnO + Au	AgSnO	AgSnO	AgSnO
Максимальное напряжение переключения	250 В AC 30 В DC (при токе 3 А)	250 В AC 30 В DC (при токе 3 А)	30 В AC 36 В DC	250 В AC 30 В DC (при токе 6 А)		30 В AC 36 В DC	250 В AC 30 В DC (при токе 6 А)	250 В AC 30 В DC (при токе 3 А)	
Максимальный ток продолжительной нагрузки	3 А	6 А	50 мА	6 А		50 мА	6 А	3 А	
Долговечность механическая	1x 10 ⁷ коммутационных циклов								
Параметры провода	0,2 мм ² – 2,5 мм ²								
Степень защиты	IP20								
Размеры (Ш / В / Г)	6,2 мм / 80 мм / 94 мм								
Температура окружающей среды (при эксплуатации)	-40 °C ... + 85 °C								

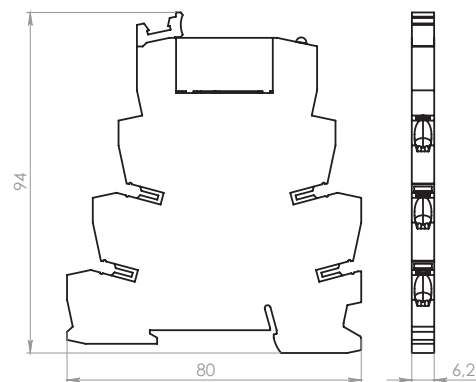
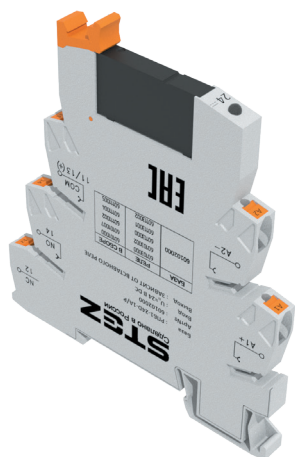

Компактные интерфейсные реле 6,2 мм

1-контакт

Полупроводниковые реле - серия РПО-1

	РПО-1-24D-1M/P 60111002	РПО-1-24D-1L/P 60111004	РПО-1-24D-1N/P 60111005	РПО-1-230A-1L/P 60111006	РПО-1-230A-1M/P 60111007	РПО-1-230A-1N/P 60111008
Тип изделия						
Входное номинальное напряжение U_N	24 В DC			230 В AC 220 В DC		
Диапазон входных напряжений (при 23 °C)	19,2...28,8 В DC			207...253 В AC 198...242 В DC		
Типовой входной ток при U_N	25 мА	25 мА	25 мА	25 мА	15 мА	25 мА
Защитная схема	Защита от переплюсовки, безинерционный диод			Мостовой выпрямитель		
Индикация рабочего напряжения	Светодиод					
Исполнение контакта	1 транзисторный замыкающий ключ					
Материал контакта	-	-	-	-	-	-
Максимальное напряжение переключения	57,6 В DC	28,8 В DC	280 В AC	28,8 В DC	57,6 В DC	280 В AC
Максимальный ток продолжительной нагрузки	3 А		1 А	3 А	100 мА	1 А
Долговечность механическая	-					
Параметры провода	0,2 мм ² – 2,5 мм ²					
Степень защиты	IP20					
Размеры (Ш / В / Г)	6,2 мм / 80 мм / 94 мм					
Температура окружающей среды (при эксплуатации)	-40 °C ... + 85 °C					

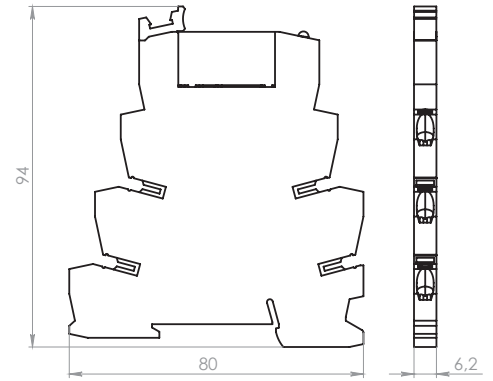
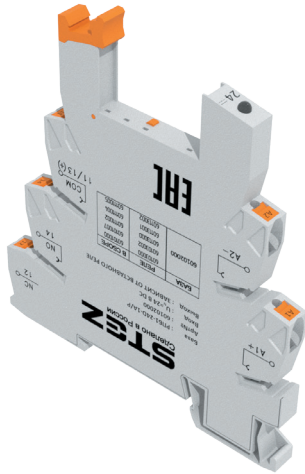

Базовые элементы реле 6,2 мм

	РПБ-1-24А-1А/Р 60102009	РПБ-1-24D-1А/Р 60102000	РПБ-1-230А-1А/Р 60102001	РПБ-1-230А-1С/Р 60102003	РПБ-1-24А-1А/Р-З 60102016	РПБ-1-230А-1А/Р-З 60102014	РПБ-1-230А-1С/Р-З 60102015
Тип изделия	Базовый элемент реле серии РПБ						
Входное номинальное напряжение U_N	24 В AC/DC	24 В DC	230 В AC / 220 В DC		24 В AC/DC	230 В AC / 220 В DC	
Диапазон входных напряжений	18...36 В AC/DC (при 23 °С)	18...36 В DC (при 23 °С)	179,4 ... 264,5 В AC / 171,6 ... 253 В DC (при 20 °С)		18...36 В AC/DC (при 23 °С)	179,4 ... 264,5 В AC / 171,6 ... 253 В DC (при 20 °С)	
Типовой входной ток при U_N	9 мА	9 мА	3,2 мА (при $U_N=230AC$)	3,2 мА (при $U_N=230AC$)	9 мА	3,2 мА (при $U_N=230AC$)	3,2 мА (при $U_N=230AC$)
Защитная схема	Защита от переплюсовки, безынерционный диод		Мостовой выпрямитель	Мостовой выпрямитель, RC-фильтр	Защита от переплюсовки, безынерционный диод	Мостовой выпрямитель	Мостовой выпрямитель, RC-фильтр
Индикация рабочего напряжения	Зависит от типа вставного реле						
Исполнение контакта	-						
Материал контакта	-						
Максимальное напряжение переключения	Зависит от типа вставного реле						
Максимальный ток продолжительной нагрузки	≤6 А				≤3 А		
Долговечность механическая	-						
Параметры провода	0,2 мм ² – 2,5 мм ²						
Степень защиты	IP20						
Размеры (Ш / В / Г)	6,2 мм / 80 мм / 94 мм						
Температура окружающей среды (при эксплуатации)	-40 °С ... + 85 °С						

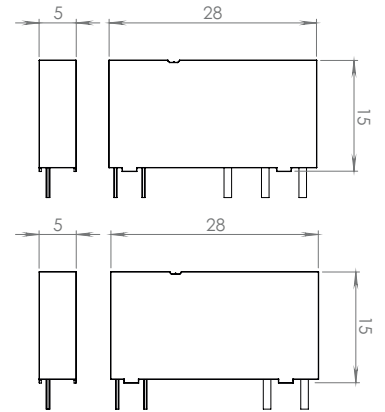
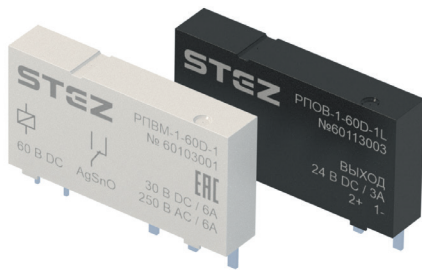

Вставные реле РПВМ-1 и РПОВ-1

	РПВМ-1-24D-1 60103000				РПВМ-1-24D-1/Г 60103002				РПВМ-1-60D-1 60103001				РПВМ-1-60D-1/Г 60103003				РПОВ-1-24D-1L 60113000		РПОВ-1-24D-1М 60113001		РПОВ-1-24D-1Н 60113002		РПОВ-1-60D-1L 60113003		РПОВ-1-60D-1М 60113004	
Тип изделия	Электромеханические реле								Полупроводниковые реле																	
Входное номинальное напряжение U_N	24 В DC				60 В DC				24 В DC				60 В DC													
Диапазон входных напряжений	18...36 В DC (при 23 °С)				45...90 В DC (при 23 °С)				19,2...28,8 В DC (при 25 °С)				48 В DC...72 В DC (25 °С)													
Типовой входной ток при U_N	7 мА	7 мА	3,5 мА (при $U_N=60$ В DC)	3,5 мА (при $U_N=60$ В DC)	25 мА	25 мА	25 мА	25 мА	25 мА	25 мА	25 мА	25 мА	25 мА	25 мА	25 мА	25 мА	25 мА	25 мА								
Напряжение включения	18 В DC	18 В DC	45 В DC	45 В DC	19,2 В DC	19,2 В DC	19,2 В DC	48 В DC	48 В DC	48 В DC	48 В DC	48 В DC	48 В DC	48 В DC	48 В DC	48 В DC	48 В DC	48 В DC								
Напряжение отпускания	1,2 В DC	1,2 В DC	3 В DC	3 В DC	9 В DC	9 В DC	10 В DC	20 В DC	20 В DC	20 В DC	20 В DC	20 В DC	20 В DC	20 В DC	20 В DC	20 В DC	20 В DC	20 В DC								
Исполнение контакта	1 переключающий контакт								1 замыкающий контакт																	
Материал контакта	AgSnO	AgSnO+Au	AgSnO	AgSnO+Au	Транзисторный замыкающий ключ																					
Максимальное напряжение переключения	400 В AC 300 В DC	30 В AC 36 В DC	400 В AC 300 В DC	30 В AC 36 В DC	28,8 В DC	58 В DC	280 В AC	28,8 В DC	28,8 В DC	28,8 В DC	28,8 В DC	28,8 В DC	28,8 В DC	28,8 В DC	28,8 В DC	28,8 В DC	28,8 В DC	28,8 В DC								
Максимальный ток продолжительной нагрузки	≤6 А	≤50 мА	≤6 А	≤50 мА	≤3 А		≤1 А	≤3 А	≤3 А	≤3 А	≤3 А	≤3 А	≤3 А	≤3 А	≤3 А	≤3 А	≤3 А	≤100 мА								
Долговечность механическая	1x 10 ⁷ коммутационных циклов								-																	
Степень защиты	IP20																									
Размеры (Ш / В / Г)	5 мм / 28 мм / 15 мм																									
Температура окружающей среды (при эксплуатации)	-40 °С ... + 85 °С								-30 °С ... + 80 °С																	

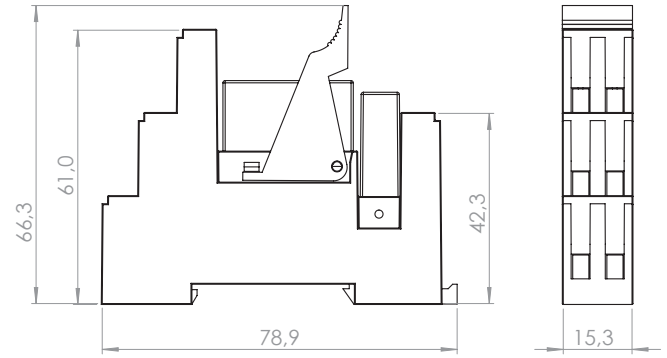

Универсальные промышленные реле 15,3 мм

2 контакта или 1 контакт (высокий ток)

РПМ-3-24D-2AD/S 60301005	РПМ-3-24A-2AD/S 60301021	РПМ-3-24A-1BD/S 60301016	РПМ-3-24D-1BD/S 60301007	РПМ-3-230A-1BV/S 60301006	РПМ-3-230A-1B/S 60301019	РПМ-3-230A-2A/S 60301017	РПМ-3-24D-2A/S 60301018	РПМ-3-230A-2A/S 60301004
-----------------------------	-----------------------------	-----------------------------	-----------------------------	------------------------------	-----------------------------	-----------------------------	----------------------------	-----------------------------

Тип изделия	Релейный модуль (реле в сборе)								
Входное номинальное напряжение U_N	24 В DC	24 В AC	24 В AC	24 В DC	230 В AC	230 В AC	230 В AC	24 В DC	230 В AC
Диапазон входных напряжений (при 23 °C)	18...36 В DC	18...34 В AC	18...34 В AC	18...36 В DC	172...264 В AC	172...264 В AC	172...264 В AC	18...36 В DC	172...264 В AC
Типовой входной ток при U_N	16,7 мА	31,6 мА	31,6 мА	16,7 мА	3,2 мА	3,2 мА	3,2 мА	16,7 мА	3,2 мА
Защитная схема	Защита от переплюсовки, безынерционный диод				Варистор	-	-	-	Варистор
Индикация рабочего напряжения	Светодиод				-	-	-	-	-
Исполнение контакта	2 переключающих контакта		1 переключающий контакт		1 переключающий контакт		2 перекл. контакта		2 перекл. контакта
Материал контакта	AgNi	AgNi	AgNi	AgNi	AgNi	AgNi	AgSnO	AgSnO	AgSnO
Максимальное напряжение переключения	250 В AC / 30 В DC (при максимальном токе продолжительной нагрузки)								
Максимальный ток продолжительной нагрузки	8 А		16				8 А		
Долговечность механическая	1x 10 ⁷	1 x 10 ⁶ коммутационных циклов		1x 10 ⁷ коммутационных циклов					
Параметры провода	0,2 мм ² – 2,5 мм ²								
Степень защиты	IP20								
Размеры (Ш / В / Г)	15,3 мм / 78,9 мм / 61,1 мм								
Температура окружающей среды (при эксплуатации)	-40 °C ... + 70 °C								

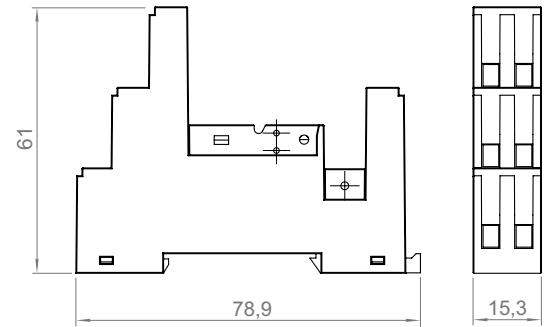

Базовые элементы реле 15,3 мм

1 и 2 контакта

РПБ-3-У-2-А/С
60302001

Тип изделия	Базовый элемент реле серии РПБ-3
Входное номинальное напряжение U_N	Зависит от типа вставного реле
Диапазон входных напряжений	250 В AC/DC
Типовой входной ток при U_N	9 мА
Защитная схема	Зависит от функционального вставного модуля
Индикация рабочего напряжения	Зависит от функционального вставного модуля
Исполнение контакта	Зависит от вставного реле
Материал контакта	Зависит от вставного реле
Максимальное напряжение переключения	440 В AC / 300 В DC
Максимальный ток продолжительной нагрузки	16 А, при токе нагрузки более 10 А необходимо распараллелить нагрузку (параллельное подключение к клеммам 21-11, 22-12 или 24-12)
Долговечность механическая	-
Параметры провода	0,2 мм ² – 2,5 мм ²
Степень защиты	IP20
Размеры (Ш / В / Г)	61 мм / 78,9 мм / 15,4 мм
Температура окружающей среды (при эксплуатации)	-40 °С ... + 85 °С

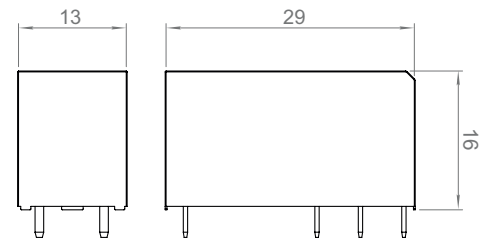
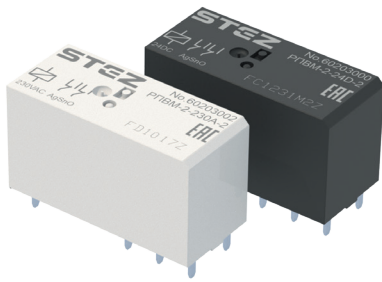

Вставные реле РПВМ-2

1 и 2 контакта

	24 В DC		230 В AC		24 В AC	
	РПВМ-2-24D-2 60203000	РПВМ-2-24D-1В 60203003	РПВМ-2-230A-2 60203002	РПВМ-2-230A-1В 60203005	РПВМ-2-24A-2 60203012	РПВМ-2-24A-1В 60203013
Тип изделия	Вставное реле для реле в сборе серии РПМ-2 и РМП-3					
Входное номинальное напряжение U_N	24 В DC		230 В AC		24 В AC	
Диапазон входных напряжений	16,8 ... 36 В DC (при 23 °C)	16,8 ... 36 В DC (при 23 °C)	172,5 ... 264,5 В AC (при 23 °C)	16,8...36 В DC (при 23 °C)	18... 34,8 В AC (при 23 °C)	18... 34,8 В AC (при 23 °C)
Типовой входной ток при U_N	16,7 мА	16,7 мА	3,2 мА	3,2 мА	31,6 мА	31,6 мА
Напряжение включения	16,8 В DC	16,8 В DC	172,5 В AC	172,5 В AC	18 В AC	18 В AC
Напряжение отпускания	2,4 В DC	2,4 В DC	34,5 В DC	34,5 В DC	3,6 В AC	3,6 В AC
Исполнение контакта	2 переключающих контакта	1 переключающий контакт	2 переключающих контакта	1 переключающий контакт	2 переключающих контакта	1 переключающий контакт
Материал контакта	AgNi	AgNi	AgNi	AgNi	AgNi	AgNi
Максимальное напряжение переключения	400 В AC / 300 В DC					
Максимальный ток продолжительной нагрузки	8 А	16 А	8 А	16 А	8 А	16 А
Долговечность механическая	1x 10 ⁷ коммутационных циклов					
Степень защиты	IP20					
Размеры (Ш / В / Г)	12,7 мм / 15,7 мм / 29 мм					
Температура окружающей среды (при эксплуатации)	-40 °C ... + 70 °C					

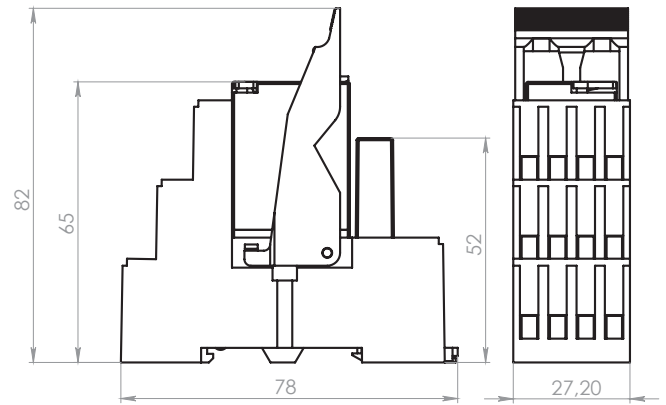
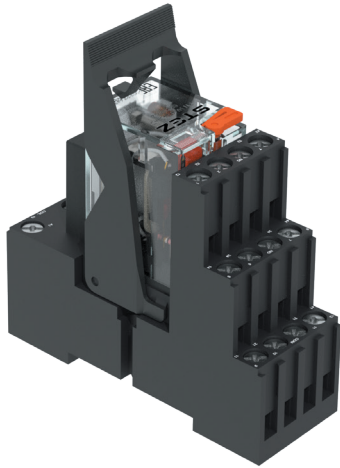

Универсальные промышленные реле 27,2 мм

4 контакта или 2 контакта (высокий ток)

РПМ-4-230А-4А/С 60410003	РПМ-4-24Д-4АД/С 60410004	РПМ-4-220Д-4АД/С 60410005	РПМ-4-220Д-4АР/С 60410006	РПМ-4-220Д-4АД/СГ 60410007	РПМ-4-230А-4А/С 60410008	РПМ-4-230А-2В/С 60410012	РПМ-4-220Д-2ВД/С 60410010	РПМ-4-24Д-2ВД/С 60410011
-----------------------------	-----------------------------	------------------------------	------------------------------	-------------------------------	-----------------------------	-----------------------------	------------------------------	-----------------------------

Тип изделия	Релейный модуль (реле в сборе)								
Входное номинальное напряжение U_N	230 В AC	24 В DC	220 В DC	220 В DC	220 В DC	230 В AC	230 В AC	220 В DC	24 В DC
Диапазон входных напряжений (при 23 °C)	176..253 В AC	19..26 В DC	176..242 В DC	176..242 В DC	176..242 В DC	176..253 В AC	176..253 В AC	176..242 В DC	19..26 В DC
Типовой входной ток при U_N	6,5 мА	45,8 мА	5 мА	5 мА	4,5 мА	6,5 мА	6,5 мА	5 мА	45,8 мА
Защитная схема	Варистор	Безынерционный диод	Безынерционный диод +RC фильтр	Безынерционный диод	-	-	Безынерционный диод		
Индикация рабочего напряжения	Светодиод								
Исполнение контакта	4 переключающих контакта						2 переключающих контакта		
Материал контакта	AgNi	AgNi	AgNi	AgNi	AgNi+Au	AgNi	AgNi	AgNi	AgNi
Максимальное напряжение переключения	250 В AC / 30 В DC (при максимальном токе продолжительной нагрузки)				30 В AC 36 В DC	250 В AC / 30 В DC (при максимальном токе продолжительной нагрузки)			
Максимальный ток продолжительной нагрузки	6 А				50 мА	6 А	12 А		
Долговечность механическая	2 x 10 ⁷ коммутационных циклов								
Параметры провода	0,2 мм ² – 2,5 мм ²								
Степень защиты	IP20								
Размеры (Ш / В / Г)	272 мм / 78 мм / 82 мм								
Температура окружающей среды (при эксплуатации)	-40 °C ... + 70 °C								

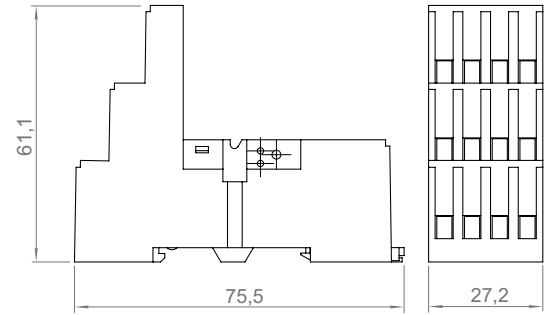
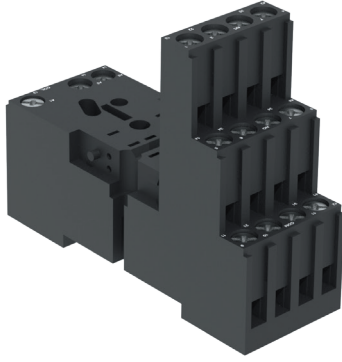

Базовые элементы реле 27,2 мм

РПБ-4-У-4А-S
60420001

РПБ-4-У-2В-S
60420003

Тип изделия	Базовый элемент реле серии РПБ-4	
Входное номинальное напряжение U_N	Зависит от типа вставного реле	
Диапазон входных напряжений	250 В AC/DC	
Защитная схема	Зависит от функционального вставного модуля и вставного реле	
Индикация рабочего напряжения	Зависит от функционального вставного модуля и вставного реле	
Исполнение контакта	4 переключающих контакта	
Материал контакта	Зависит от типа вставного реле	
Максимальное напряжение переключения	440 В AC / 300 В DC	
Максимальный ток продолжительной нагрузки	7 А	12 А
Параметры провода	0,2 мм ² – 2,5 мм ²	
Степень защиты	IP20	
Размеры (Ш / В / Г)	27,2 мм / 61,1 мм / 75,5 мм	
Температура окружающей среды (при эксплуатации)	-40 °C ... + 70 °C	

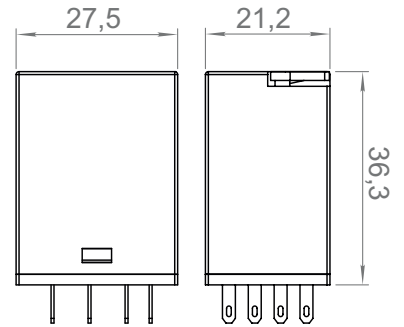
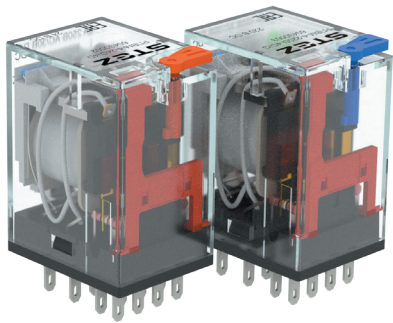









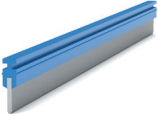
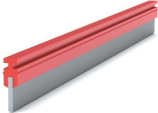

Вставные реле РПВМ-4

2 и 4 контакта

	РПВМ-4-230А-4 60430000	РПВМ-4-220D-4D 60430001	РПВМ-4-24D-4D 60430002	РПВМ-4-220D-4D/Г 60430003	РПВМ-4-220D-2VD 60430005	РПВМ-4-24D-2VD 60430006	РПВМ-4-230А-2В 60430007
Тип изделия	Вставное реле для реле в сборе серии РПМ-4						
Входное номинальное напряжение U_N	230 В AC	220 В DC	24 В DC	220 В DC	220 В DC	24 В DC	230 В AC
Диапазон входных напряжений	176...253 В AC (при 23 °С)	176...242 В DC (при 23 °С)	19...26 В DC (при 23 °С)	176...242 В DC (при 23 °С)	176...242 В DC (при 23 °С)	19...26 В DC (при 23 °С)	176...253 В AC (при 23 °С)
Типовой входной ток при U_N	6,5 мА	5 мА	45,8 мА	5 мА	5 мА	45,8 мА	6,5 мА
Напряжение включения	176 В AC	176 В DC	19 В DC	176 В DC	176 В DC	19 В DC	176 В AC
Напряжение отпускания	72 В AC	22 В DC	2,4 В DC	22 В DC	22 В DC	2,4 В DC	72 В AC
Индикация рабочего напряжения	Светодиод						
Исполнение контакта	4 переключающих контакта				2 переключающих контакта		
Материал контакта	AgNi						
Максимальное напряжение переключения	400 В AC / 300 В DC						
Максимальный ток продолжительной нагрузки	6 А		50 мА		12 А		
Долговечность механическая	2 x 10 ⁷ коммутационных циклов						
Степень защиты	IP20						
Размеры (Ш / В / Г)	21,5 мм / 28 мм / 37 мм						
Температура окружающей среды (при эксплуатации)	-40 °С ... + 70 °С						

Аксессуары

Артикул	Наименование	Описание	Изображение
60190000	ПС-500-РП-С	Перемычка для реле серии РПМ-1 и РПМ-2	
60190001	ПС-500-РП-К	Перемычка для реле серии РПМ-1 и РПМ-2	
60309001	РП-Д-24DC	Вставной модуль (диод) для реле РПМ-3 и РПМ-4	
60309007	РП-Д-24AC/DC	Вставной модуль (диод) для реле РПМ-3 и РПМ-4	
60309002	РП-В-230AC	Вставной модуль (варистор) для реле РПМ-3 и РПМ-4	
60309005	РП-RC-120-230AC/DC	Вставной модуль (RC) для реле РПМ-3 и РПМ-4	
60309003	РП-Р-3-П	Держатель пластиковый для реле РПМ-3	
60309004	РП-Р-3-М	Держатель металлический для реле РПМ-3	
60309006	РП-М-3	Маркировка для реле РПМ-3	
60490000	РП-Р-4-П	Держатель пластиковый для реле РПМ-4	
60490001	РП-Р-4-М	Держатель металлический для реле РПМ-4	
60490003	РП-М-4	Маркировка для реле РПМ-4	

Кодировка обозначения

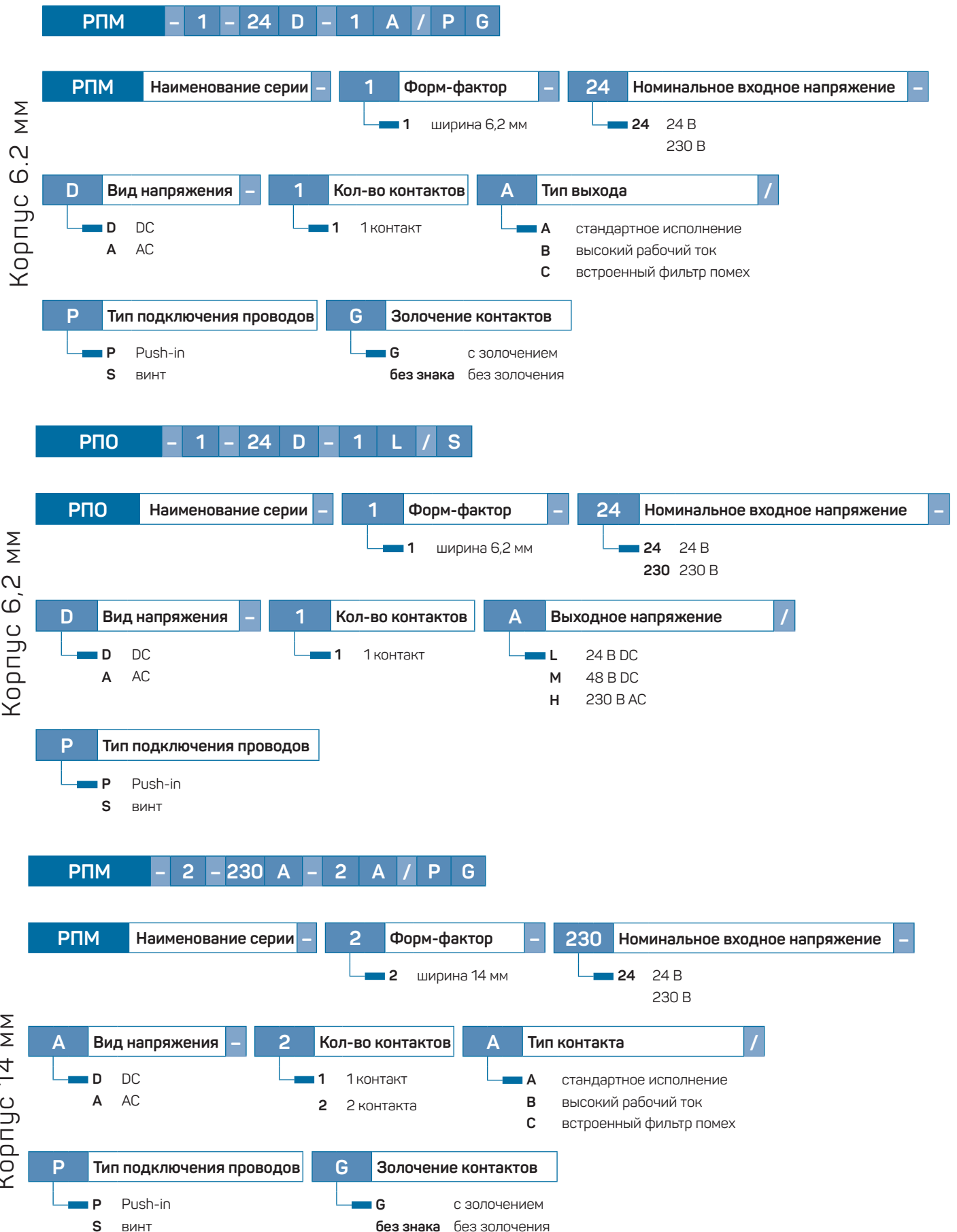

Кодировка обозначения

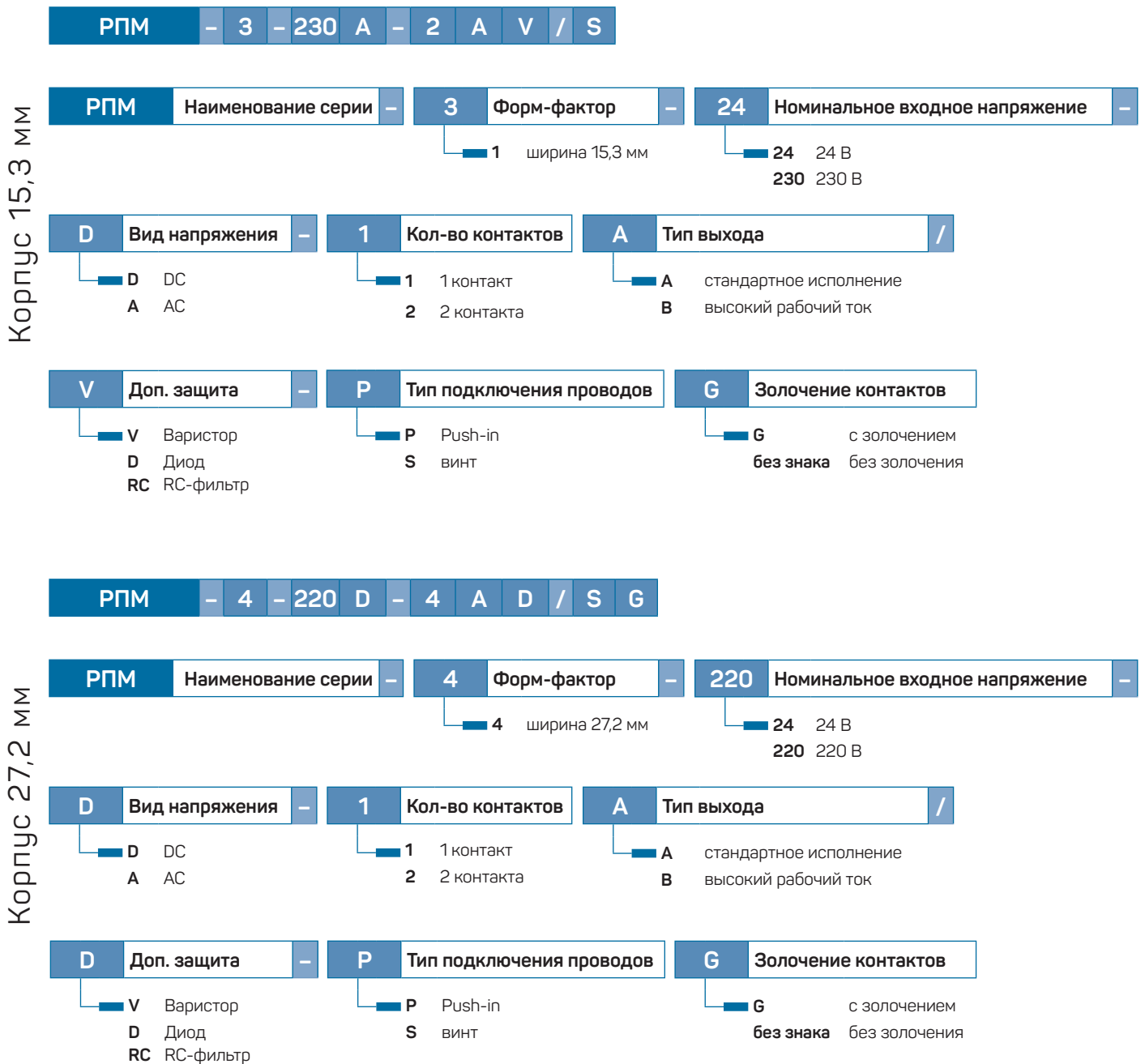

О Компании

ООО «Ступинский электротехнический завод» - крупное предприятие с полным циклом производства электротехнической продукции, расположенное в г. Ступино. ООО «Ступинский электротехнический завод» начал свою работу в 2017 году. Сегодня это российский завод, выпускающий электротехническую продукцию под брендом STEZ®.

Производственные линии СТЭЗ построены на основе самых современных технологий с полным соответствием всем отраслевым стандартам в области производства электротехники, в том числе европейским стандартам безопасности.

Производство располагает самыми современными автоматизированным оборудованием, что означает высокую производительность и гарантию стабильного качества выпускаемой продукции.

Все изделия, производимые на заводе, проходят российскую сертификацию и соответствуют требованиям ТР ТС. АвалонЭлектроТех – российское научно-производственное объединение с 20-летней экспертизой в области электротехники и промышленной автоматизации, лидер на рынках РФ и ЕАЭС.



Системы видеонаблюдения

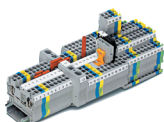

Электротехнические клеммы



Барьеры искрозащиты



Интерфейсные модули



Реле безопасности



Интерфейсные реле



Системы электропитания



УЗИП



Сетевые технологии



Автоматические выключатели



Промышленные разъемы и кабели

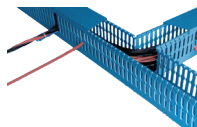

Электромонтажные принадлежности



СТУПИНСКИЙ ЭЛЕКТРОТЕХНИЧЕСКИЙ ЗАВОД
142821, Московская область, Г.О. Ступино,
Д. Шматово, ул. Индустриальная, ВЛД.6
ООО "НПО "АвалонЭлектроТех"
121205, Москва, территория Инновационного
центра "Сколково"
ул. Алессандро Вольта, д1, стр. 1
Тел.: +7 (495) 933-85-48